

WOLFVISION[®]

**INSTRUCTIONS
BEDIENUNGSANLEITUNG
VZ-8light⁴**



ENGLISH / DEUTSCH

Check out our internet homepage for additional information
www.wolfvision.com/support

Precautions

ENGLISH



WARNING!

Risk of electric shock
Dangerous voltage inside



Please observe the following:

Use this Visualizer only with the correct voltage as shown on the type label !

Do not expose the Visualizer to heat or moisture !

Protect the Visualizer from excessive shocks !

Make sure that sufficient air circulation for cooling the Visualizer is possible (ventilation slots on the lamp housing)!

If there is any abnormality (abnormal noise, smell, smoke etc.) disconnect the Visualizer from mains immediately and contact your Visualizer dealer!

Do not use a damaged power supply / power cord. This may cause short circuits or electrical shocks!

To prevent danger, do not modify the Visualizer or operate without the cover panel firmly in place!

Do not expose the Visualizer to water, metallic objects or any flammable material.

Avoid installing the Visualizer in locations exposed to strong magnetic fields or electrical currents.

Avoid installing the Visualizer in environments where there is radiation. This could cause monitor image distortion or damage the image sensor of the camera.

Do not pull the plug from the power socket with wet hands!

If the Visualizer is not used for a long time, disconnect it from mains!

The external power supply has to be approved by CSA or UL in accordance to CSA 22.2-60950 or UL 1950. The outputs have to be LPS (limited power source) rated!

Precautions for LED light according EN62471:



LED lighting system - Do not stare into beam!

Do not modify the LED lighting system!

Do not view the light beam with optical instruments!

Ne pas regarder dans l'objectif lorsque le visualiseur est en marche!

Approval

Marks on the unit:



FCC information:

This device complies with part 15 of the FCC rules. Operation is subject to the following two conditions: (1) this device may not cause harmful interference, and (2) this device must accept any interference received, including interference that may cause undesired operation.

Note:

This equipment has been tested and found to comply with the limits for a class B digital device, pursuant to part 15 of the FCC rules.

Information to user:

The user manual or instruction manual for an intentional or unintentional radiator shall caution the user that changes or modifications not expressly approved by the party responsible for compliance could void the user's authority to operate the equipment.

This product is built according to Directive EMC and to Directive electrical equipment.
Inspections, tests and evaluation are according to UL 60950. CSA 22.22-60950
Inspections, tests and evaluation are according to the CB-Scheme
Inspections, tests and evaluation are according to the PCT-Scheme

Worldwide Patents

US 7,035,011
KR 0576806
RU 2265284

TW I 226969
and others

Copyright Information

Copyright © by WolfVision. All rights reserved.

WolfVision, Wofu Vision and 沃福视讯 are registered trademarks of WolfVision Holding AG, Austria.

No part of this document may be copied, reproduced, or transmitted by any means, without prior written permission from WolfVision. Except documentation kept by the purchaser for backup purposes.

In the interest of continuing product improvement, WolfVision reserves the right to change product specifications without notice.

Information in this document may change without notice.

Disclaimer: WolfVision shall not be liable for technical or editorial errors or omissions.

The units are "MADE IN EU/AUSTRIA"

Printed in Austria, October 2015

Components of the Visualizer

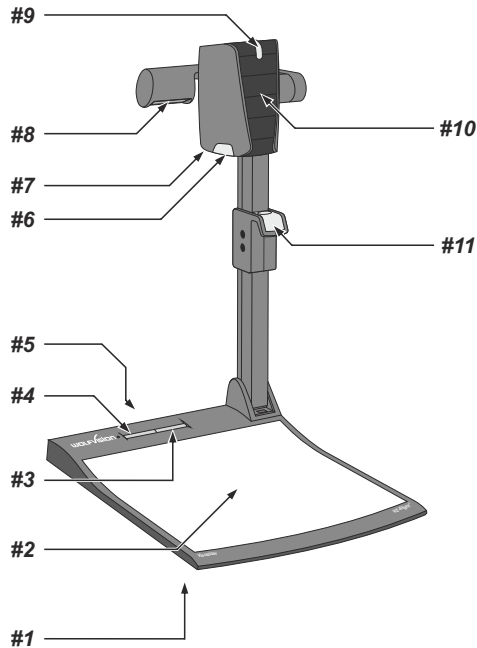

- #1 **Alternative anti-theft security** (found underneath the unit as shown on page 15)
- #2 **Working surface** (see page 6)
- #3 **LIGHT** key (see page 5)
- #4 **POWER** key and Power indication LED (see page 5)
- #5 **Connectors** (on the back of the unit as shown on next page)
- #6 **Close up lens** for camera (see page 7)
- #7 **IR-receiver camera head** (Feature Pack necessary for activation, see page 18)
- #8 **Light source**
- #9 **Zoom wheel** (see page 5)
- #10 **Camera keys** (see page 5)
- #11 **Pull pad** to lift the arm up/down (see page 6)

Connectors (#5)

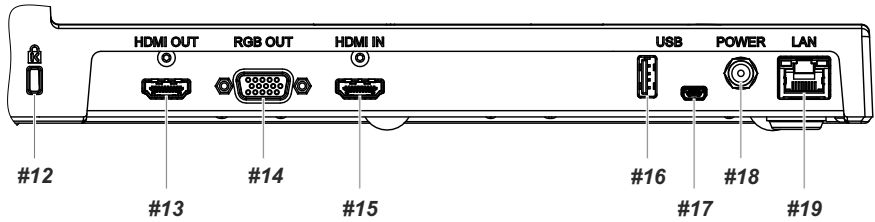

- #12 Slot for **Kensington lock**[®] (see page 16)
- #13 **HDMI OUT**put (see page 11)
- #14 **RGB OUT**put (15pin) (see page 11)
- #15 **HDMI IN**put for external HDMI-signals (see page 12)
- #16 **USB port to Client** (for firmware update only) (see page 16)
- #17 **USB port to Host** (to computer) (see page 13)
- #18 **Power connection** 12V DC
- #19 **LAN port** 10/100 BASE T/TX with PoE+ functionality (see pages 13 and 14)

Keys on the Visualizer

One of the great features of WolfVision's Portable Desktop Visualizers is that only the most necessary keys are on the unit itself. Therefore anyone can use it without instructions.

Base

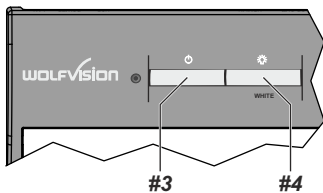

#3 POWER key

Switches the unit on and off. When switching the unit on the Visualizer automatically runs power-on preset.

#4 LIGHT key

Switches the top light on and off.

The LIGHT key also works as a ONE PUSH WHITE BALANCE key if pressed for 2 seconds (see page 9).

Camera Head

Standard mode

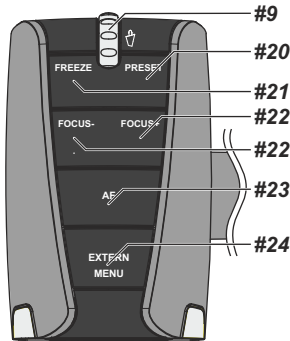

#9 ZOOM WHEEL

Turn the wheel down to zoom in (TELE), and up to zoom out (WIDE). The more you turn the ZOOM WHEEL, the faster the zooming works.

#20 PRESET key / menu: select key - right

For storing the preset, press the PRESET key for more than 2 seconds. For recalling the preset, press the PRESET key quickly (see page 8).

When on-screen menu is activated, it works as select key (see page 10).

#21 FREEZE key / menu: select key - left

Freezes the current image. The FREEZE light indicates if the FREEZE-mode is activated (see page 8).

When on-screen menu is activated, it works as select key (see page 10).

#22 Manual FOCUS keys / menu: navigation key - up and down

When the Manual FOCUS keys are pressed the Visualizer switches off the autofocus function.

Using the AF-key switches the autofocus function on again (see page 8).

When the on-screen menu is activated, it functions as navigation keys (see page 10).

#23 AUTO FOCUS (AF) key / menu: help key

Switches the auto focus on and off. The AF light indicates if the AF is switched on (see page 8).

When on-screen menu is activated, it functions as Help key. Pressing this key for 2 seconds resets the selected menu item (see page 10).

#24 EXTERN key / MENU key

Switches between Visualizer image and external input (for more details - see page 12).

The EXTERN light indicates that a signal from the external input is shown.

Pressing this key for 2 seconds activates the on-screen menu (see page 10).

Menu mode

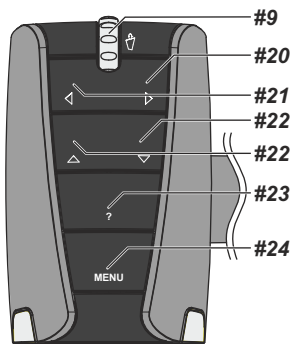

Setting Up the Visualizer

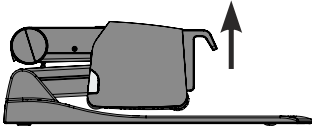

1. Connect the power pack to the POWER (#18)
Alternative PoE+ can be used (see page 14).
2. Connect your display device (projector, monitor, video conferencing unit etc.) to the appropriate output of the Visualizer (#13, #14, #17 or #19).

IMPORTANT:

For choosing the right resolution on RGB and HDMI outputs please read the detailed description on page 11!

3. Use the pull pad (#11) to lift the arm upwards
4. Turn camera head to working position (light cannot be turned).
5. Switch on the Visualizer with the POWER key (#3).

IMPORTANT:

To fold the Visualizer, use pull pad only (#11)!

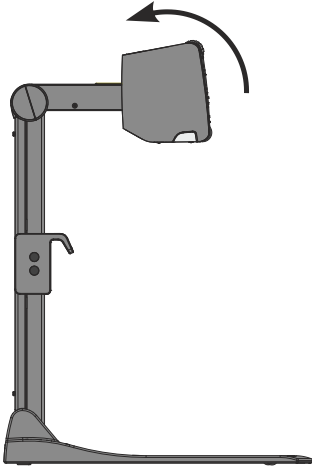

Power-on preset:

The power-on preset is automatically activated when switching on the unit. The settings are: middle zoom size (approx. image width of 14 cm) autofocus: on, auto iris: on.

As soon as the Power Indication LED stays green illuminated, you can start working with the Visualizer. The behavior of the unit once the power has been supplied or after the POWER key has been pressed can be changed in the unit's on-screen menu (see page 10).

Working Surface

The working surface of the Visualizer (#2) has a special crystalline white color, which is especially designed for perfect reproduction of transparencies.

In the following cases, an optional lightbox is recommended:

- If the transparency is very dark
- If the transparency is very wavy and causes reflections
- If the room light causes reflections on a transparency

The optional whiteboard foil can be used for direct annotation with special whiteboard markers. WolfVision offers spare whiteboard foils.

More information on markers and sponge cleaners at www.wolfvision.com (Products/Accessories)

Shooting Area on the Working Surface

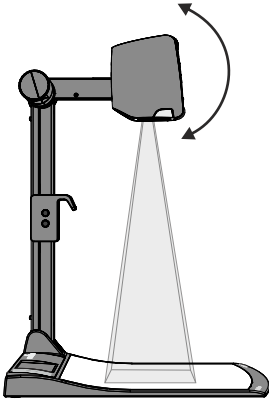

Eliminating reflections

In order to eliminate reflections (on high gloss photographs etc.) just move the recorded object or document and rotate the camera head to center the desired pick-up area. It is also possible to turn the camera arm with the light downwards and rotate the camera head to the center of the desired pick-up area to eliminate reflections.

The curvature of the working plate is specially designed to eliminate reflections.

Please note that reflections can also be caused by general room lighting conditions.

Shooting Area Outside of the Working Surface

Close-up adaptor lens

For shooting an object outside of the working surface, the close up lens (#6) has to be flipped open. It is impossible to remove the lens completely from the unit and therefore it cannot get lost.

When using the Visualizer to again record on the working surface, put the close up lens back to its original position.

The camera can be tilted by 220° (120° to the speaker and 100° to the audience).

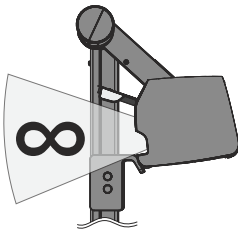

Turning the camera arm downwards

In order to enable recordings with illumination outside of the working surface, the camera arm of the Visualizer together with the light source can be turned vertically down.

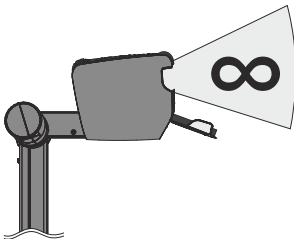

Image Flip

By turning the camera head to record in front of the Visualizer, the image will be automatically turned 180 degrees ("image flip"). This feature is very useful for recording the face of the presenter or objects hanging on the wall behind the unit.

Focusing / Autofocus

Please note that objects with very low contrast (like blank sheets of paper) are difficult to focus. If the autofocus does not work just move the object slightly.

For special applications the autofocus can also be switched off using the on/off switch (#23). The autofocus is also switched off when the manual FOCUS keys (#22) are used.

Optical Zoom / Digital Zoom

Please note that the Visualizer has an **optical 14x zoom**. The digital 2x zoom increases the overall zoom range to a **28x zoom**. The smallest pickup size on the working surface without digital zoom is 29 x 22mm (1.1" x 0.9"). When you zoom in further the digital zoom is automatically activated and the smallest pickup size is **15 x 11mm (0.6" x 0.4")**. However please be aware that when the digital zoom is used, the resolution of the picture is not as good as before. The default setting displays a message on-screen when you are in the digital zoom mode.

Image ratio is affecting the size of pick-up are, it depends on selected output resolution.

You can change the behavior of the Visualizer in the digital zoom mode in the on-screen menu (see page 10).

Auto Exposure

WolfVision Visualizers are equipped with an auto exposure. This means that the brightness of the camera image adjusts automatically.

The standard auto exposure level (Image Brightness) can be set brighter or darker in the unit's on-screen menu. When picking up areas with bright spots, Back Light Compensation can be switched on in the unit's on-screen menu - see page 10 and on-screen help.

Preset Function

The Visualizer offers the possibility to store the current settings as a Preset and recall them by just pressing the PRESET key on the camera head (#20).

For storing a preset: adjust any function as required and then press the PRESET key for 2 seconds or more. An on-screen message will inform you when the Preset is stored.

As mentioned above, when presets are stored all current settings such as zoom, focus, iris etc. are also stored. Contrary to this, a user also has the opportunity to assign specific functions such as LIGHT", "NEGATIVE", "NEGATIVE/BLUE", "BLACK/WHITE", "FREEZE" etc. to a PRESET key in the on-screen menu of the Visualizer (see page 10).

Hint:

When picking up documents in portrait and lanscape orientation, assign the function "ASPECT RATIO" to a PRESET key. This will toggle the aspect ratio of the camera between 4:3 and 16:9 mode.

Freeze

The current image can be captured by pressing the FREEZE key (#21).

This can be used to prepare the next object while the audience is watching the frozen image.

White Balance Adjustment

Correct white balance adjustment is important for exact color reproduction!

Each time the lighting condition changes, the Visualizer's camera must readjust its white balance, in order to optimize the color reproduction. The lighting conditions (color temperature) change, for example, if changing between the Visualizer's light and an external lightbox (bottom light) or if the room light is switched on or off.

The standard setting of the Visualizer is "**Auto Tracking**" white balance. This means that the white balance is continuously adjusted automatically.

For an exact white balance, at least 10% of the recorded image should be white.

For a precise fixed white balance adjustment use the "One Push" white balance. This can be done by pressing the LIGHT key (#4) for 2 seconds. When the white balance is stored an on-screen message appears. Setting a "One Push" white balance switches off the "Auto Tracking" mode (when the unit is switched off and on again the "Auto Tracking" mode will be reactivated).

Normally there is no need for a manual white balance adjustment. However, if the colors on the screen still appear to be wrong, the white balance can be adjusted manually (one-push):

Hints to perform a One-Push white balance:

Top light:

Zoom in on a white object (e.g. a sheet of paper) until there is only white on the screen and press the LIGHT key for 2 seconds.

Lightbox with transparencies (optional):

Turn off the light of the Visualizer and switch on the optional lightbox. Remove everything from the light box, zoom to the smallest picture size until there is only white on the screen and press the LIGHT key for 2 seconds.

Lightbox with x-rays (optional):

Turn off the light of the Visualizer and switch on the optional lightbox. Place an x-ray on the light box, zoom out until the whole x-ray is picked up and press the LIGHT key for 2 seconds.

Please note: False colors can also be due to incorrect color settings of your projector or monitor. It is recommended to adjust the white balance of the Visualizer first and if the results are still not satisfactory, then the monitor or projector should be checked.

For specialists: The Visualizer can be switched between "Auto Tracking", "One Push" and "Manual" white balance mode in the on-screen menu (see page 10). If you work with negative transparencies and a light box, use a blank (black in the image) part of the negative film for white balance adjustment!

Optional: Lightbox

When a lightbox is used, the top light of the Visualizer should be switched off with the LIGHT key (#4). The recommended lightbox for the Visualizer is the WolfVision Lightbox LB-9.

The following chapter is for experienced users only:

ON-SCREEN MENU / ON-SCREEN HELP

For regular use of the WolfVision Visualizer, it is not necessary to go into the Visualizer's menu and change settings. Inexperienced users should not make any adjustments here.

To enter the on-screen menu press the MENU key (#24, *keep it pressed until the menu appears*). Settings of the Visualizer's basic functions and the built-in camera can be made here using the navigation keys on the camera head (#20, #21 and #22).

If more information on a function in the on-screen menu is required, set the cursor in the respective line and press the HELP / ? key (#23). A detailed description of this function appears on the screen.

By pressing the MENU key for 4 seconds the Extra Menu appears. In the Extra Menu, e.g. the zoom wheel can be calibrated. Recalling the Factory Reset will reset all settings including resolution and IP address to the default.

The functions of the on-screen menu are not described in detail in this user manual as the help menu is an integrated part of the Visualizer's software (firmware). The information you see on your screen always belongs to the current Visualizer firmware.

Exposure Settings

The exposure settings will affect the brightness of the image, e.g. Gain, Shutter, Aperture, Image Brightness and Back Light Compensation.

Color Settings

The Color Settings will affect the color reproduction of the camera, e.g. White Balance settings, Color Mode and Positive/Negative.

Hint:

If the picture on your screen appears to be too light or too dark or the color saturation is not correct, the Color Mode can be changed.

For better readability of handwritten texts, the image can be changed to BLUE.

Output Settings

To change the Detail Settings (sharpness) and to change the Output Resolution manually.

Hint:

Use the "Resolution Test" function to change to the selected resolution temporarily for ten seconds. This way the compatibility of the connected display device can be easily checked.

Preset Settings

In the "Preset Control" the Preset keys can be assigned specific functions such as "NEGATIVE/BLUE", "BLACK/WHITE", "LIGHT", etc.. Additionally the default presets can be recalled.

Advanced Settings

In this sub-menu the behaviour when powering on, digital zoom, on-screen menu can be changed.

Settings for Ethernet (LAN), Date/Time and USB stick will also be found in this menu.

Hint:

Change Power-Down Mode to "ECO" or "DEEP" to save power consumption in standby mode.

Setup the unit as FTP client to send current shown image to the FTP-server in the defined time interval.

Protect Ethernet access with a password or restrict the functionality of Ethernet (default passwords are "Password"). Note every changed password! Only WolfVision can reset a forgotten admin password!

Open "Device Info" to view details of the unit like currently installed firmware version.

Recall Default Menu Settings

All picture affecting settings can be set back to the factory defaults. All settings which affect the communication with other equipment, e.g. network settings and resolution will not be changed.

Hint:

To reset single items, just select the desired line and keep HELP key (#23) pressed for 2 seconds.

DVI/RGB Output

Choosing the Correct Output Mode

The HDMI and RGB outputs (#13 and #14) can output signals in following formats:

- SVGA (4:3 - 800x600 pixels) at 60Hz
- XGA (4:3 - 1024x768 pixels) at 60Hz
- SXGA (5:4 - 1280x1024 pixels) at 60Hz
- UXGA (4:3 - 1600x1200 pixels) at 60Hz
- 720p (16:9 Widescreen HD - 1280x720 pixels) at 60Hz
- 1080p (16:9 Widescreen HD - 1920x1080 pixels) at 30Hz or 60Hz
- WXGA* (16:10 Widescreen - 1280x800 pixels) at 60Hz
- WUXGA (16:10 Widescreen - 1920x1200 pixels) at 60Hz

The "Auto resolution" function is activated by default. In this mode the Visualizer continuously checks which devices are connected to the HDMI output (#13) and RGB (#14) and automatically sets the optimal output mode for the connected device. Please note that the Visualizer **cannot** check the possible resolution if the connected units or the cables** are not "Plug and Play" compatible. If the Visualizer cannot detect the resolution of the connected device, the output is set to the default of XGA/60Hz.

(*Cables with plug and play compatibility must support DDC).

If you cannot use the "Auto resolution" function, you can select the output mode manually in the on-screen menu of the Visualizer (see page 10).

In order to achieve the best picture quality you must set the outputs of the Visualizer to match the native resolution of your display unit (e.g. LCD or DLP projector or monitor).

Important: What matters is the native resolution of the projector or monitor, not the maximum resolution that it can display (in compressed mode). The native resolution is the actual number of pixels of the built-in LCD display or DLP chip of a projector or monitor. Most LCD or DLP projectors can also display higher resolutions than their native resolution, but only in compressed mode and with inferior picture quality.

Do NOT set the output of the Visualizer to a higher standard than the native resolution of your display unit. Follow the instructions in the user manual of the connected units.

Please note, when the aspect ratio does not match the native resolution of the Visualizer or display device, black bars on top/bottom or left/right can be shown. Some display devices offer the possibility to zoom-in the image to minimize the black bars. Follow the instructions in the user manual of the connected units.

HDMI Port (#13)

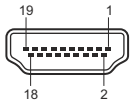

19-pin HDMI connector female (front side, unit)

1 - T.M.D.S. Data2+	8 - T.M.D.S. Data0 Shield	15 - SCL (I ² C Serial Data Line for DDC)
2 - T.M.D.S. Data2 Shield	9 - T.M.D.S. Data0-	16 - SDA (I ² C Data Line for DDC)
3 - T.M.D.S. Data2-	10 - T.M.D.S. Clock+	17 - DDC Ground
4 - T.M.D.S. Data1+	11 - T.M.D.S. Clock Shield	18 - DC+5V (max. 50mA)
5 - T.M.D.S. Data1 Shield	12 - T.M.D.S. Clock	19 - Hot Plug detect
6 - T.M.D.S. Data1-	13 - Reserved	
7 - T.M.D.S. Data0+	14 - ARC (Audio Return)	

CEC (Consumer Electronic Control), HEC (HDMI Ethernet Channel) and audio are not supported. DC+5V are available when Visualizer is fully powered up (default).

RGB Port (#14)

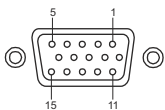

15-pin D-Sub HD connector female (front side, unit)

1 - Analog Red video	6 - Red return	11 - N/C Not connected
2 - Analog Green video	7 - Green return	12 - SDA I ² C data
3 - Analog Blue video	8 - Blue return	13 - HSync Horizontal sync
4 - N/C Not connected	9 - DC+5V max. 50mA)	14 - VSync Vertical sync
5 - GND Ground	10 - GND (VSync, DDC)	15 - SCL I ² C clock

DC+5V are available when Visualizer is fully powered up (default).

HDMI IN - external input (#15)

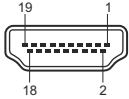

19-pin HDMI
connector female
(front side, unit)

1 - T.M.D.S. Data2+	8 - T.M.D.S. Data0 Shield	15 - SCL (I ² C Serial Data Line for DDC)
2 - T.M.D.S. Data2 Shield	9 - T.M.D.S. Data0-	16 - SDA (I ² C Data Line for DDC)
3 - T.M.D.S. Data2-	10 - T.M.D.S. Clock+	17 - DDC Ground
4 - T.M.D.S. Data1+	11 - T.M.D.S. Clock Shield	18 - DC+5V (max. 50mA)
5 - T.M.D.S. Data1 Shield	12 - T.M.D.S. Clock	19 - Hot Plug detect
6 - T.M.D.S. Data1-	13 - Reserved	
7 - T.M.D.S. Data0+	14 - ARC (Audio Return)	

CEC (Consumer Electronic Control), HEC (HDMI Ethernet Channel) and audio are not supported.

A computer can be connected to the input **HDMI IN** of the Visualizer.

By pressing the **EXTERN** key (#24) the Visualizer displays the signal from the external input to the audience. To switch back to the live image of the Visualizer use the **EXTERN** key again.

The Visualizer has a built-in D/A-converter in order to convert the digital signal from the computer and output it on the RGB and HDMI outputs (audio is not supported) in the selected signal format.

Supported resolutions from VGA (640x480@60Hz) to WUXGA (1920x1200@60Hz) with several resolutions and refresh rates in this range. Preferred 1080p (1920x1080@60Hz).

Depending on input resolution, black bars are possible.

Following data are provided:

Plug & Play Monitor VESA DDC

Monitor name: "WolfVision"

Video Input Definition: digital signal

Vertical range limits: 50Hz - 60Hz

Horizontal range limits: 20kHz - 75kHz

Maximum pixel clock: 170MHz

Gamma: 2.2

Preferred resolution: 1080p (1920x1080) @60Hz

HDMI Content Protection - HDCP

The Visualizer does not support HDCP (High-bandwidth Digital Content Protection).

Encrypted signals on the HDMI IN will be blocked and the Visualizer will output just a black image.

The proprietary HDCP technology is used on protected content like Hi-Definition Hollywood movies and Pay-per-view transmissions and will not affect non-protected content.

It is not allowed to bypass the security system by law.

Copyright owner is Digital Millennium Copyright Act (DMCA).

USB Port to the Computer (client) (#17)

The USB device port can be used for direct connections between the Visualizer and a computer.

PTP functionality (Picture Transfer Protocol, version 1.0)

The PTP functionality offers the ability to access the built-in memory by using a file browser. No additional device driver will be needed (depending on used operating system on the PC).

UVC Driver (Universal Video Class, version 1.0)

The Visualizer is UVC compatible and can be used as webcam. No additional device driver will be needed (depending on used operating system on the PC).

Video Capture Driver (stand alone and part of vSolution Link)

The video capture driver is WIA (Windows Image Acquisition) compatible and can be used together with graphics software, like Adobe Photoshop®, or in combination with Interactive Whiteboards.

Please download the latest version of Video Capture Driver from: www.wolfvision.com (Support).

vSolution Link by WolfVision

Use the software vSolution Link to control the Visualizer and to use it as a scanner for 3-dimensional objects. Images in JPG, TIF or BMP format can be taken in a fraction of a second. Additionally video files can be stored and the Visualizer can be administrated.

Stored pictures are including EXIF data (available with format JPG or TIFF only). Included data are:

Manufacturer = WolfVision

Visualizer model (inclusive serial number) = e.g. VZ-8light-4 (01041472)

Firmware version = e.g. V1.35a

Date and time of create = e.g. 2014-08-07 11:06:29 (yyyy-mm-dd hh:mm:ss)

Please download the latest version of vSolution Link from: www.wolfvision.com (Support).

Ethernet / LAN Port (#19)

10BASE-T/100BASE-TX

The LAN port makes the Visualizer a part of the internal computer network and it can be used for communication over the Internet, if it is assigned an official (WAN) IP address.

Administrators of a larger number of Visualizers can use the LAN port to support all of their units from their local desktop PC.

The list of applications for the Visualizers LAN port is constantly increasing. It can be used for controlling, capturing still images, viewing live video streams, firmware updates, adjustments, menu settings and maintenance purposes (some functions are supported by vSolution Link only).

The following protocols are supported: TCP/IP, IGMP, UDP and ARP.

Supported (tested) internet browsers are: Windows Internet Explorer, Firefox, Chrome and Safari.

By default, DHCP is activated to receive all network settings automatically provided from the server.

Possible resolution up to FullHD (1080p) with WolfVision's vSolution Link and HD (720p) when using a browser.

In order to prevent unauthorized users from login to the Visualizer over the network, it is possible to set administrator and user passwords. The transmission of the passwords over LAN is encrypted with MD5.

Please check the separate description "How To Connect the Visualizer to the Network".

Hints:

In TCP Singlecast mode each computer opens a separate connection to the Visualizer, which requires a lot of bandwidth if many clients are connected (max. 128 connections). Audio is not supported.

For full functionality JAVA version 7 or higher is necessary when using a browser to listen.

For full functionality following ports are necessary: 50000, 50913, 50915, 50921, 8800 and 8801 (default).

Ensure that the used port and IP-address is not blocked by any firewall.

FTP client

The Visualizer can be setup as FTP client for sharing pictures.

Prepare Ethernet connection and select "FTP Settings" in the on-screen menu Advanced Settings / Ethernet Settings. There you can assign the server IP address, user name and password. When all settings are completed, select "Interval" to send current shown image content to the FTP-server in the defined time interval.

Power over Ethernet plus (PoE+)

The LAN port (#19) of the Visualizer includes Power over Ethernet plus (PoE+) functionality. The necessary power will be provided through the Ethernet cable, this way a separate power line and adapter can be saved. The Visualizer is compatible with PoE+ power injectors or PoE+ switches according to the IEEE 802.3at -2009 industry standard.

The PoE+ adapter used must meet the IEEE 802.3at -2009 industry standard. Adapters not meeting this standard are not compatible with this Visualizer and may have damaging effects!

Power Classification: "High power Class 4 (12.95 to 25.50W)".

More information on PoE+-adapters at www.wolfvision.com (*Products / Accessories*)

Room Management Systems

The LAN port (#19) and the USB device port (#17) can be used to control the Visualizer through an external device, such as a room control system that is used to integrate conference rooms.

The complete control protocol can be found on our internet website under: www.wolfvision.com (*Support*)

Connect the Visualizer to a Network

Connect the Visualizer to the existing network with available DHCP-server and the Visualizer will set the IP addresses according the DHCP information.

If a DHCP-server is unavailable, please set the addresses for IP, Subnet Mask, Gateway and Nameserver manually to valid settings.

Security

The Ethernet functionality of the Visualizer can be limited and the access can be protected with a password. Select "Security Settings" in the on-screen menu Advanced Settings / Ethernet Settings.

Input the valid admin password to change the settings to restrict the functionality of Ethernet. Also the admin password can be changed afterwards.

Note the changed password! Only WolfVision can reset a forgotten admin password!

Default passwords are "Password" for admin and guest.

Dimensions

working position:

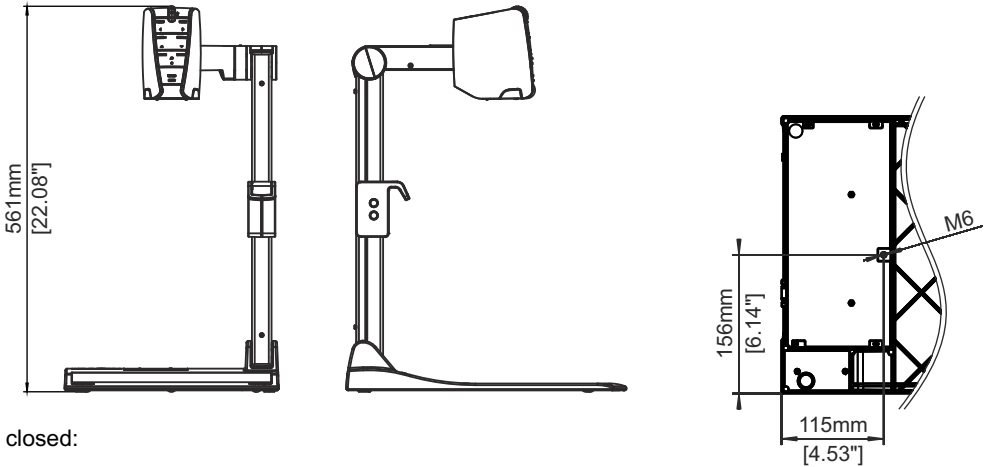

closed:

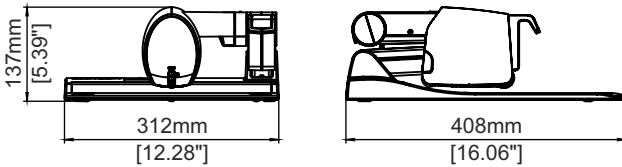

Technical Specifications are Subject to Change!

Anti-theft device 1: T-bar lock

The Visualizer can be fixed with a security cable T-bar lock (Kensington® Lock), so that it **can not be stolen**. Follow the instructions from the cable lock manual.

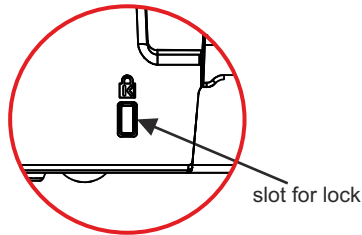
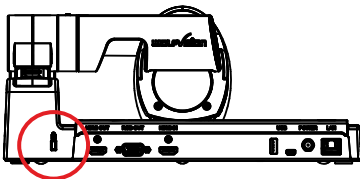

Anti-theft device 2: table lock bolt

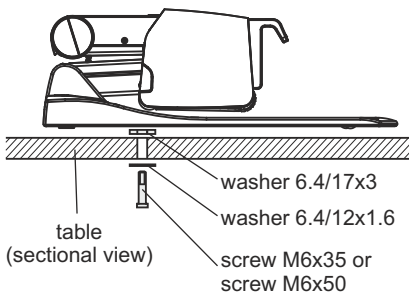

The Visualizer can also be fixed onto a table with the supplied table lock bolt in order to minimize the risk of theft.

Please note that the usable depth of thread is 8mm, do not screw in more than this.

Supplied accessories:

Screw DIN 912, M6x35 Zn	(101689)
Screw DIN 912, M6x50 Zn	(101690)
Washer DIN 125A 6.4/12x1.6	(101691)
Washer DIN 7349 6.4/17x3	(101692)
Assembly instructions VZ-8 ⁴	(107799)

MAINTENANCE

Cleaning

Cabinet: Clean the cabinet by gently wiping it with a soft, lint free cloth.

Lenses: Clean the lenses by gently wiping with a soft, lint free cloth (do not use a paper tissue!). Clean by breathing on the lens to create moisture then wipe with a lint free cloth (If need be, use a special optical cleaner only!).

WARNING:

**Never use strong cleaning agents such as acetone or benzene!
These substances can damage the surface and the anti-reflex coating!**

Firmware Upgrades

The firmware (software) of your Visualizer (including the on-screen HELP) can easily be upgraded to the latest version. The firmware update can be done via USB, Ethernet (LAN) or USB stick.

Firmware update files can be downloaded free of charge at www.wolfvision.com (*Support*).

Updates via USB or Ethernet/LAN can be made with the vSolution Link Software by WolfVision.

Updates via USB stick need the firmware file to be placed in the folder root:\WOLFFVISION\

(default folder can be changed in the on-screen menu Advanced Settings / USB Settings).

Alternatively, the firmware update can be started in the on-screen menu (Advanced Settings / Device Info), provided the Visualizer is connected to the Internet and a nameserver IP address is assigned (Advanced Settings / Ethernet Settings). By selecting the line "Check For FW Update", the Visualizer checks the WolfVision server for newer firmware files. Follow the on-screen instructions to start the update process.

USB Port to Storage Device (host) (#16)

USB storage devices with file system FAT16 and FAT32 are supported.

Note max. power consumption of 500mA.

Technical Data

Camera / Technology (Signal format)	1-CMOS 1/3" Progressive Scan Camera
Pictures per second (as picked up by the camera)	30 frames
Effective Pixel	1920 x 1080 (=2,073,600), ratio 16:9
Total pixels of camera sensor	2,073,600, ratio 16:9
Pixels processed per second (=effective pixels x frames per second)	62,208,000, ratio 16:9
Color reproduction (sRGB color precision)	very good colors
Native signal output	1080p HD (1920x1080)
Output signals (native/scaled) 4:3 and 5:4	UXGA / SXGA+ / SXGA / SXGA- / XGA / SVGA (4:3 and 5:4)
Output signals (native/scaled) 16:9 and 16:10	1080p HD / 720p HD / WXGA / WUXGA (16:9 and 16:10)
Resolution (measured)	980 lines
Brightness Control / Exposure	automatic and manual (manual in on-screen menu)
White Balance adjustment	automatic and manual
Autofocus (Speed) / Manual Focus	yes (continuously working high speed) / yes
On-screen menu and on-screen help	yes
Upgradeable firmware	yes, via USB, Ethernet/LAN and USB-stick
Lens / Zoom	28x zoom (14x optical + 2x digital), zoom wheel with multiple speed
Max. object height on working surface	120mm (4.7") in tele position, 300mm (11.8") in wide position
Max. pick-up area on working surface (4:3)	300mm x 400mm (11.8" x 15.8") (4:3 output mode)
Min. pick-up area on working surface (4:3)	29mm x 22mm (1.1" x 0.9") / dig.: 15mm x 11mm (0.6" x 0.4") (4:3 output mode)
Max. pick-up area outside of working surface	unlimited
Depth of focus on small object (42 x 33 mm)	7mm (0.3")
Depth of focus on large object (360 x 270 mm)	200mm (7.9")
Tilt range of camera	220° (120° to speaker and 100° to audience)
Light source	Maintenance free high-brightness LED light system (high light output, low power consumption), lamp lifetime 30,000 hours
vSolution Link Software for image capture, controlling and firmware updates	included (for 32- and 64-bit Windows and Macintosh, Twain/WIA compatible with Video Capture Driver)
Reflection free area on working surface	whole working surface
Recordings outside of the working surface	yes (to the back and to the front of the unit)
Automatic Image flip	yes (for recordings to the front of the unit)
Intelligent folding system	pneumatic arm, 2-step set up
User programmable presets	1
Special working surface for transparencies	yes
External computer input / Input switch	yes, HDMI (DVI or DisplayPort via optional adaptor or cable)
WolfVision image processing engine	YSOP1
Image memory (built-in memory)	1 image freeze
Alternative Image display	negative image / negative-blue image / black & white image
HDMI output / DVI output	HDMI / DVI-D when using HDMI-DVI adaptor
RGB (=data RGB) output	15-pin D-Sub-plug
USB port / standard	1x USB 2.0 device port (incl. PTP and UVC) and 1x USB 2.0 host port
Ethernet (LAN) port	yes, IP-addressable, 10/100 Mbps; PoE+ (IEEE 802.3at-2009 class 4)
LAN web interface	yes
Advanced controlling with professional protocol	yes, via LAN and USB
Dimensions in operation (L x W x H)	408mm x 312mm x 561mm (16.06" x 12.28" x 22.08")
Dimensions folded (L x W x H)	408mm x 312mm x 137mm (16.06" x 12.28" x 5.39")
Weight	5kg (11lbs)
Anti-theft device	yes, T-Lock (Kensington Lock®) and table lock bolt
Voltage input / Power consumption	12VDC or PoE+ / 16W in full operation, 0.5W to 6.6W in standby (adjustable)
Power source	external power pack multi range 100 - 240 VAC
Operating Temperature / Relative Humidity	0°C - 40°C (32°F - 104°F) / 40 - 60%rel (no-condensation)
Warranty	5 years
Made in	Austria (European Union)

Please note: Due to technical improvements all specifications are subject to change!

vPacks - Feature Packs of VZ-8⁴ product line

The Feature Packs are offering the possibility of adding functions onto existing units.
 Ask your WolfVision dealer for more details or visit www.wolfvision.com (Products/Accessories).

	VZ-8light ⁴	VZ-8light ⁴ + Remote FP	VZ-8light ⁴ + BYOD FP	VZ-8plus ⁴	VZ-8plus ⁴ + BYOD FP
14x optical zoom + 2x digital zoom	✓	✓	✓	✓	✓
Native resolution 1080p HD	✓	✓	✓	✓	✓
USB and LAN port	✓	✓	✓	✓	✓
High speed autofocus	✓	✓	✓	✓	✓
HDMI output	✓	✓	✓	✓	✓
Smartphone remote compatible	✓	✓	✓	✓	✓
Infrared remote control (additional hardware)	✗	✓	✗	✓	✓
Memory extension via USB stick	✗	✓	✗	✓	~
9 image internal memory	✗	✓	✗	✓	✓
Seamless cross-fading between image sources	✗	✓	✓	✓	✓
User defined settings can be stored on USB stick	✗	✓	~	✓	~
Live to freeze comparison (Picture in Picture)	✗	✓	✓	✓	✓
LCD live preview monitor	✗	✗	✗	✓	✓
60 frames per second in all resolutions	✗	✗	✗	✓	✓
H.264 video streaming via LAN	✗	✗	✗	✓	~
BYOD (vSolution Connect support)	✗	✗	✓	✗	✓
WLAN support (additional hardware)	✗	✗	✓	✗	✓

~ denotes feature that is not available when vSolution Connect is in use with the Visualizer.

CODES - Short Keys

One Push White Balance:

Keep the **LIGHT** key (#4) pressed for 2 seconds to perform one push white balance.

Activating the on-screen menu:

Keep the **MENU** key (#24) pressed for 2 seconds to activate the on-screen menu. Use the **FOCUS** keys (#22) to navigate and the **PRESET** key (#20), **FREEZE** key (#21) to select. For the help function, press the **HELP / ?** key (#23).

Resetting the selected menu item:

For resetting only the selected item keep the **HELP / ?** key (#23) pressed for 2 seconds.

Storing Preset 1:

Keep the **PRESET** key (#20) pressed for 2 seconds.

Recalling Preset 1:

Press the **PRESET** key (#20) quickly.

Switch Output Resolution to XGA:

Keep both **FOCUS** keys (#22) pressed for 4 seconds to switch the output resolution to XGA at 60Hz.

Vorsichtsmaßnahmen

DEUTSCH



WARNUNG!

Elektroschockrisiko
gefährliche Spannungen
im Geräteinneren



Angeführte Vorsichtsmaßnahmen unbedingt beachten:

Das Gerät nur mit der auf dem Typenschild angegebenen Spannung betreiben!

Das Gerät vor Hitze und Feuchtigkeit schützen!

Das Gerät vor Erschütterung schützen!

Bitte darauf achten, dass eine ausreichende Luftzirkulation zur Kühlung des Gerätes möglich ist (Lüftungsschlitze am Lampengehäuse)!

Bei jeder Art von Störungsanzeichen (abnormale Geräusche, Geruch, Rauchentwicklung, etc.) das Gerät abschalten. Setzen Sie sich mit Ihrem Visualizer-Händler in Verbindung!

Niemals ein beschädigtes Netzkabel / Netzteil verwenden. Andernfalls kann es zu Kurzschlüssen und zu elektrischen Schlägen kommen!

Am Gerät keinerlei Umbauten vornehmen und das Gerät niemals ohne Gehäusedeckel in Betrieb nehmen!

Keine entflammaren oder metallischen Gegenstände oder Flüssigkeiten in das Geräteinnere dringen lassen!

Das Gerät nicht im Bereich von starken Magnetfeldern und elektrischen Feldern in Betrieb nehmen!

Das Gerät nicht im Wirkungsbereich von Röntgenstrahlung betreiben. Dadurch können Teile der Kamera beschädigt werden.

Das Netzkabel und den Netzstecker niemals mit feuchten Händen berühren!

Wird das Gerät längere Zeit nicht benutzt, so ziehen Sie bitte den Netzstecker!

Das verwendete Netzteil benötigt eine europäische Zertifizierung nach EN 60950 oder von CSA/UL nach UL60950 oder UI1950. Das Netzteil muss LPS (Limited Power Source - mit begrenzter Leistung) einhalten!

Vorsichtsmaßnahmen für die LED-Beleuchtung nach EN62471:



LED-Beleuchtungssystem - Nicht direkt den Lichtstrahl blicken!

LED-Beleuchtungssystem nicht modifizieren!

Lichtstrahl nicht mit optischen Instrumenten betrachten!

Prüfungen

Aufkleber am Gerät:



FCC information (original Text):

This device complies with part 15 of the FCC rules. Operation is subject to the following two conditions: (1) this device may not cause harmful interference, and (2) this device must accept any interference received, including interference that may cause undesired operation.

Note:

This equipment has been tested and found to comply with the limits for a class B digital device, pursuant to part 15 of the FCC rules.

Information to user:

The user manual or instruction manual for an intentional or unintentional radiator shall caution the user that changes or modifications not expressly approved by the party responsible for compliance could void the user's authority to operate the equipment.

This product is built according to Directive EMC and to Directive electrical equipment.

Inspections, tests and evaluation are according to UL 60950. CSA 22.22-60950

Inspections, tests and evaluation are according to the CB-Scheme

Inspections, tests and evaluation are according to the PCT-Scheme

Weltweite Patente

US 7,035,011

KR 0576806

RU 2265284

TW I 226969

und weitere

Copyright Information

Copyright © WolfVision. Alle Rechte vorbehalten.

WolfVision, Wofu Vision und 沃福视讯 sind registrierte Warenzeichen der WolfVision Holding AG, Austria.

Dieses Dokument darf ohne vorherige schriftliche Zustimmung von WolfVision weder als Ganzes noch in Teilen mit irgendwelchen Mitteln kopiert, reproduziert oder übertragen werden. Ausgenommen sind Kopien, die vom Benutzer zu Sicherungszwecken aufbewahrt werden.

Im Interesse einer ständigen Produktverbesserung behält sich WolfVision das Recht vor, die Produktspezifikationen ohne Ankündigung zu ändern.

Änderungen an diesem Dokument bleiben vorbehalten.

Haftungsausschlussklärung: WolfVision ist nicht haftbar für technische und redaktionelle Fehler und Unvollständigkeit.

Die Geräte sind "MADE IN EU/AUSTRIA"

Gedruckt in Österreich, Oktober 2015

Teile des Visualizers

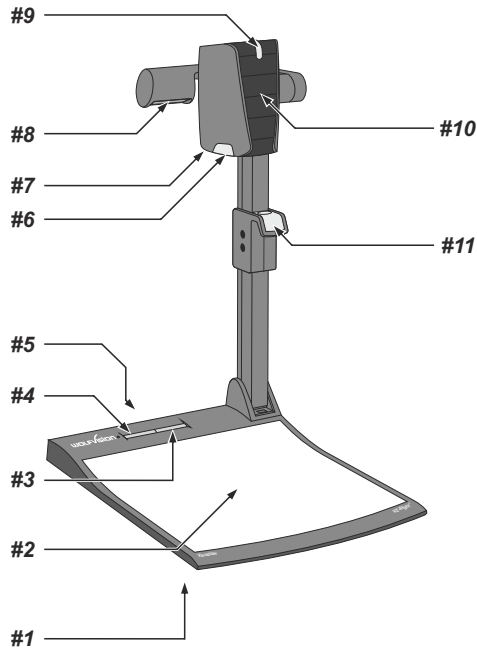

- #1 Alternative Diebstahlsicherung (auf der Geräteunterseite, siehe Seite 15)
- #2 Arbeitsplatte (siehe Seite 6)
- #3 LIGHT Taste (siehe Seite 5)
- #4 POWER Taste und Betriebszustandsanzeige LED (siehe Seite 5)
- #5 Anschlüsse (auf der Geräterückseite - siehe nächste Seite)
- #6 Nahlinse für die Kamera (siehe Seite 7)
- #7 IR-Empfänger Kamerakopf (Feature Pack für die Aktivierung notwendig, siehe Seite 18)
- #8 Lichtquelle
- #9 Zoom Rad (siehe Seite 5)
- #10 Kamera Tasten (siehe Seite 5)
- #11 Ziehvorrichtung für den Arm (siehe Seite 6)

Anschlüsse (#5)

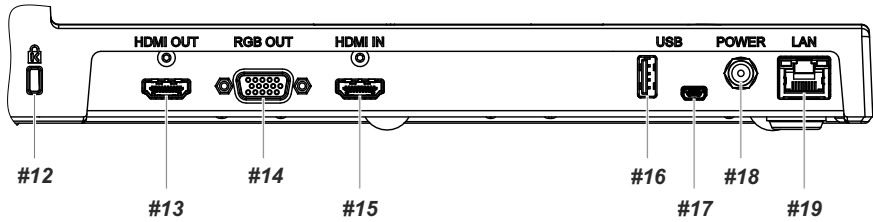

- #12 Schlossöffnung für ein **Kensington lock**® (siehe Seite 16)
- #13 **HDMI OUT** Ausgang (siehe Seite 11)
- #14 **RGB** Ausgang (15-Pin) (siehe Seite 11)
- #15 **HDMI IN** Eingang für HDMI-Signale (siehe Seite 12)
- #16 **USB Client** Anschluss für Massenspeichergeräte (nur für Firmware Updates) (siehe Seite 16)
- #17 **USB Host** Anschluss zum Computer (siehe Seite 13)
- #18 **DC-Eingang** 12V
- #19 **LAN** 10/100 BASE T/TX Anschluss mit PoE+ Funktionalität (siehe Seiten 13 und 14)

Tasten am Visualizer

Das Bedienkonzept der portablen WolfVision Visualizer sieht vor, dass sich am Gerät selbst nur die wichtigsten Tasten befinden. Dadurch kann jeder den Visualizer sofort auch ohne Einschulung bedienen.

Basis

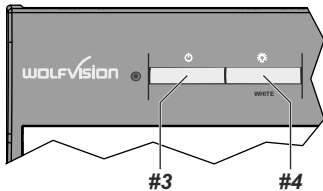

#3 POWER Taste

Schaltet das Gerät ein und aus. Beim Einschalten wird der Power-on Preset ausgeführt.

#4 LIGHT Taste

Die LICHT Taste schaltet das Oberlicht ein und aus.

Durch Drücken der LIGHT Taste für 2 Sekunden wird ein One Push Weißabgleich durchgeführt (siehe Seite 9).

Kamerakopf

Standard Modus

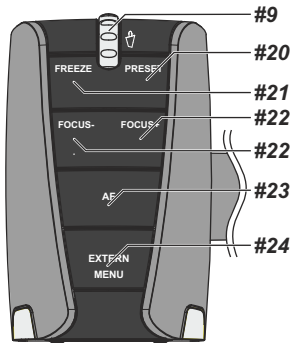

#9 ZOOM Rad

Durch Drehen des ZOOM-Rades nach unten zoomt die Kamera in Richtung Tele-Position, nach oben in Richtung Weitwinkel-Position. Je weiter das ZOOM-Rad gedreht wird, umso schneller zoomt der Visualizer.

#20 PRESET Taste / MENÜ: AUSWAHL Taste - rechts

Kurzes Drücken = PRESET 1 abrufen

Mehr als 2 Sekunden drücken = PRESET 1 speichern (siehe Seite 8).
Bei aktiviertem On-Screen Menü arbeitet die PRESET Taste als Menü Auswahl Taste (siehe Seite 10).

#21 FREEZE Taste / MENÜ: AUSWAHL Taste - links

Friert das aktuelle Bild ein. Die FREEZE-LED zeigt ob der FREEZE-Modus aktiv ist (siehe Seite 8)

Bei aktiviertem On-Screen Menü arbeitet die FREEZE Taste als Menü Auswahl Taste (siehe Seite 10).

#22 FOCUS Tasten / MENÜ: NAVIGATIONS Tasten - auf und ab

Sobald eine der FOKUS-Tasten gedrückt wird, schaltet der Visualizer den Autofokus ab. Beim nächsten Betätigen der AF-Taste wird der Auto Fokus wieder eingeschaltet (siehe Seite 8).

Bei aktiviertem On-Screen Menü arbeiten die FOKUS-Tasten als Menü Navigationstasten (siehe Seite 10).

#23 AUTO FOCUS (AF) Taste / MENÜ: HELP Taste

Schaltet den Autofokus ein und aus. Die AF-LED zeigt ob der AF eingeschaltet ist (siehe Seite 8).

Bei aktiviertem On-Screen Menü arbeitet die AF-Taste als HELP-Taste.
Durch Drücken für 2 Sekunden wird die ausgewählte Einstellung zurückgesetzt (siehe Seite 10).

#24 EXTERN Taste / MENU Taste

Zum Umschalten zwischen Visualizer-Bild und externem Eingang (siehe Seite 12).

Die EXTERN LED zeigt ob der Externe Modus eingeschaltet ist.

Durch Drücken der EXTERN Taste für 2 Sekunde wird das On-Screen Menü aktiviert (siehe Seite 10).

Menü Modus

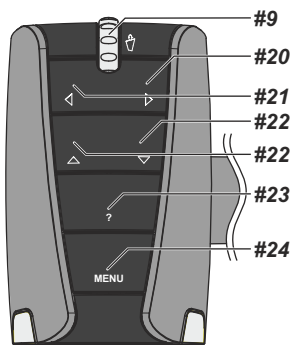

Aufstellen des Visualizers

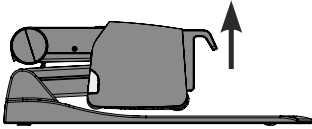

1. Netzgerät am Power-Eingang (#18) anschließen. Alternativ kann PoE+ benutzt werden (siehe Seite 14).
2. Ausgabegerät (Projektor, Monitor, Videokonferenzanlage, etc.) an den passenden Ausgang des Visualizers (#13, #14, #17 oder #19) anschließen.

WICHTIG:

Lesen Sie bitte unbedingt die Hinweise zur Auswahl des richtigen Ausgangsmodi auf Seite 11!

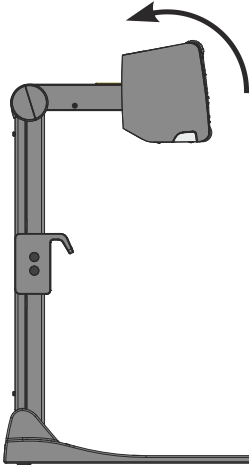

3. Arm mit der Ziehvorrichtung nach oben ziehen (#11).
4. Kamera in die Arbeitsposition drehen (das Licht kann nicht bewegt werden).
5. Visualizer mit der POWER Taste einschalten (#11).

WICHTIG:

Arm nur mit der Ziehvorrichtung (#11) zusammenklappen!

Power-on Preset:

Beim Einschalten des Visualizers werden automatisch folgende Einstellungen hergestellt:

mittlere Zoom Position (Bildbreite ca. 14cm), Autofokus an, Autoiris an. Sobald die POWER LED durchgehend grün leuchtet, ist der Visualizer betriebsbereit.

(Das Verhalten des Gerätes beim Einschalten oder nach dem Drücken der POWER Taste kann im On-Screen Menü geändert werden (siehe Seite 10)).

Arbeitsplatte

Die Arbeitsplatte des Visualizers (#2) hat eine besondere kristallin-weiße Oberfläche, welche speziell für die Wiedergabe von Folien ausgelegt ist.

Für folgende Anwendungen empfiehlt sich jedoch die Verwendung einer optionalen Lichtbox:

- Wenn die Overheadfolien sehr dunkel sind
- Wenn die Overheadfolien sehr wellig sind und Reflexionen verursachen
- Wenn das Raumlicht Reflexionen auf der Overheadfolie verursacht

Die optionale Whiteboard Folie kann für direkte Bemerkungen und Notizen mit speziellen Whiteboard Stiften verwendet werden. Ersatzfolien sind bei WolfVision erhältlich.

Weitere Informationen über Whiteboard Stifte und Reinigungsschwämme finden Sie unter folgendem Link: www.wolfvision.com (Produkte / Zubehör)

Aufnahmen auf der Arbeitsfläche

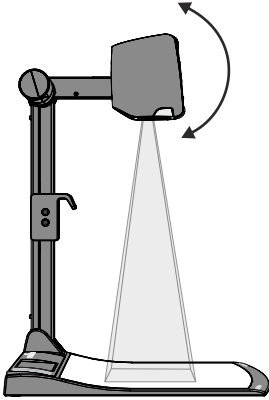

Vermeidung von Reflexionen

Um Reflexionen (auf glänzendem Material wie z. B. Fotos) zu vermeiden, kann das Objekt verschoben und dann die Kamera dementsprechend gedreht werden. Die Wölbung der Arbeitsfläche ist optimiert um Reflexionen zu vermeiden.

Es ist auch möglich den Kameraarm samt der Lichteinheit nach unten zu schwenken und dann die Kamera auszurichten um Reflexionen zu vermeiden (Standardposition ist waagrecht).

Bitte beachten Sie, dass auch das normale Raumlicht Reflexionen bewirken kann.

Aufnahmen außerhalb der Arbeitsfläche

Nahlinse

Um Objekte außerhalb der Arbeitsfläche aufzunehmen, muss die Nahlinse (#6) hochgeklappt werden. Es ist nicht möglich, die Linse komplett zu entfernen, somit kann diese nicht verloren gehen.

Um wieder Aufnahmen auf der Arbeitsfläche machen zu können, klappen Sie die Nahlinse wieder in die ursprüngliche Position (vor der Kameraoptik).

Die Kamera kann um 220° gedreht werden (120° zum Vortragenden und 100° zum Publikum).

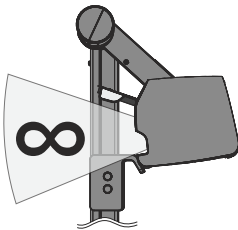

Schwenken der Kamera

Um das Arbeiten mit Beleuchtung auch außerhalb der Arbeitsfläche zu ermöglichen, kann der Kameraarm inklusive der Beleuchtung nach unten geschwenkt werden.

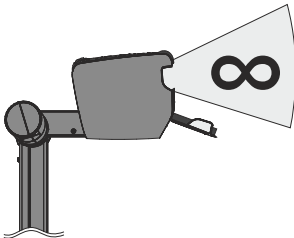

Bildrotation "Image Flip"

Sobald die Kamera des Visualizers gedreht wird um vor dem Gerät aufzunehmen, wird das Bild automatisch um 180° gedreht ("Image Flip") damit es nicht auf dem Kopf steht. Dieses Feature ist sehr nützlich wenn z.B. das Gesicht des Vortragenden oder Objekte an der Wand aufgenommen werden sollen.

Fokussierung / Autofokus

Bitte beachten Sie, dass kontrast-schwache Objekte (z.B. ein leeres Blatt Papier) einem Autofokus immer Probleme bereiten. In einem solchen Fall bewegen Sie das Objekt leicht.

Für spezielle Anwendungen kann der Autofokus mit der AF Taste (#23) deaktiviert werden. Der Autofokus wird ebenfalls abgeschaltet, sobald die manuellen FOKUS Tasten (#22) verwendet werden.

Zoom Optisch / Digital

Der Visualizer verfügt über ein optisches **14-fach** Zoom, der Zoombereich wird durch ein digitales **2-fach** Zoom auf ein **28-fach** Zoom erweitert. Der kleinste Aufnahmebereich auf der Arbeitsfläche ist 33 x 25mm ohne Digital-Zoom. Beim weiteren Einzoomen wird das Digital-Zoom automatisch aktiviert. Der kleinste Aufnahmebereich ist dann **17 x 13 mm**. Bitte beachten Sie, dass im digitalen Zoombereich die Auflösung nicht mehr so hoch ist wie im optischen Zoombereich.

Bei Standardeinstellung erscheint eine Meldung am Bildschirm, sobald sich der Visualizer im digitalen Zoombereich befindet.

Das Bild-Seitenverhältnis beeinflusst den Aufnahmebereich der Kamera und ist abhängig von der gewählten Ausgangsauflösung.

Sie können das Verhalten im digitalen Zoombereich im On-Screen Menü ändern (siehe Seite 10).

Automatische Helligkeitsregelung (Blende)

WolfVision Visualizer sind mit einer automatischen Bildhelligkeitsregelung ausgestattet. Das heißt, dass sich die Helligkeit des Kamerabildes immer automatisch einstellt.

Der Standardreferenzwert der Helligkeitsregelung (Bild Helligkeit) kann im On-Screen Menü verändert werden.

Bei Aufnahme von Bereichen mit sehr hellen Bildbereichen kann die Gegenlichtkompensation (Back Light Compensation) aktiviert werden - siehe Seite 10 und On-Screen Hilfe.

Preset Funktion

WolfVision Visualizer bieten die Möglichkeit, die augenblicklichen Einstellungen als Preset abzuspeichern und über die PRESET-Taste (#20) am Kamerakopf wieder aufzurufen.

Um eine Preset-Einstellung zu programmieren, stellen Sie zuerst alle gewünschten Einstellungen ein und drücken dann die Preset-Taste für mehr als 2 Sekunden. Am Bildschirm erscheint eine Meldung, sobald die Einstellungen übernommen wurden.

Im Gegensatz zu der hier erwähnten Preset Speicherung, bei der alle augenblicklichen Einstellungen wie Zoom, Focus, Iris etc. mitgespeichert werden, kann der PRESET-Taste auch einzelne Funktionen wie z.B.: "LIGHT", "NEGATIVE", "NEGATIVE/BLUE", "BLACK/WHITE", "FREEZE" etc. im On-Screen Menü zugewiesen werden (siehe Seite 10).

Tipp:

Bei Aufnahme von Dokumenten im Hoch- und Querformat kann einer Preset Taste die Funktion „SEITEN-VERHÄLTNIS“ zugewiesen werden. Dadurch wechselt der Kameraaufnahmemodi zwischen 4:3 und 16:9.

Freeze (Standbild)

Das aktuell gezeigte Live-Bild kann durch Drücken der FREEZE Taste (#21) eingefroren werden.

Während das eingefrorene Bild gezeigt wird, kann das nächste Objekt vorbereitet werden.

Weißabgleich

WICHTIG

Eine korrekte Weißabgleich-Einstellung ist sehr wichtig für eine exakte Farb-Wiedergabe! Immer wenn sich die Lichtbedingungen ändern, muss die Kamera des Visualizers einen Weißabgleich durchführen um korrekte Farben wiedergeben zu können. Die Lichtbedingungen (Farbtemperatur) ändern sich z.B. wenn zwischen dem Licht des Visualizers und einer externe Lichtbox gewechselt wird, oder wenn die Raumbeleuchtung ein- bzw. ausgeschaltet wird.

Die Standardeinstellung des Visualizers ist **"Auto Tracking"** Weißabgleich. Das heißt, dass der Weißabgleich ständig automatisch nachjustiert wird.

Für einen exakten Weißabgleich sollten mindestens 10% des aufgenommenen Bildes weiß sein. Für eine präzise, fixe Weißabgleichseinstellung verwenden Sie den "One-Push"-Weißabgleich (=Weißabgleich auf Tastendruck). Der "One-Push"-Weißabgleich wird durch Drücken der LIGHT Taste (#4) für 2 Sekunden ausgeführt. Nach Speichern des neuen Weißwertes erscheint eine Meldung auf dem Bildschirm und der "Auto Tracking" Modus wird abgeschaltet (nach Aus- und Einschalten des Gerätes wird "Auto Tracking" wieder aktiviert).

Normalerweise ist es nicht nötig, einen manuellen Weißabgleich durchzuführen. Wenn jedoch die Farben auf Ihrem Bildschirm falsch erscheinen, sollte ein manueller (One-Push) Weißabgleich durchgeführt werden:

Tipps beim Ausführen eines One-Push Weißabgleiches:

Oberlicht:

Zoomen Sie auf einen weißen Gegenstand (z.B. weißes Blatt Papier), bis das gesamte Bild weiß ist und drücken dann die LIGHT Taste für 2 Sekunden.

Lichtbox (optional) mit Overheadfolien:

Schalten Sie das Visualizer-Licht mit der LIGHT Taste aus und die optionale Lichtbox ein. Entfernen Sie alles von der Arbeitsfläche und zoomen Sie auf die kleinste Bildgröße, bis das gesamte Bild weiß ist und drücken dann die LIGHT Taste für 2 Sekunden.

Lichtbox (optional) mit Röntgenbildern:

Schalten Sie das Visualizer-Licht mit der LIGHT Taste aus und die optionale Lichtbox ein. Positionieren Sie das Röntgenbild auf der Arbeitsfläche und zoomen Sie hinaus bis das gesamte Bild abgetastet wird und drücken dann die LIGHT Taste für 2 Sekunden.

Bitte beachten Sie: Falsche Farben können auch auf falsche Monitor- oder Projektor-Einstellungen zurückzuführen sein. Es wird empfohlen, zuerst beim Visualizer einen manuellen Weißabgleich durchzuführen und wenn dieser kein zufriedenstellendes Resultat liefert, die Einstellungen des Monitors oder Projektors zu überprüfen.

*Für Spezialisten: Im On-Screen Menü des Visualizers (siehe Seite 10) kann zwischen den Weißabgleichs-Arten **"Auto Tracking"**, **"One Push"** und **"Manual"** umgeschaltet werden. Wenn Sie mit Negativfilmen auf einer Lichtbox arbeiten, benutzen Sie einen leeren (dunklen) Teil des Filmes für den Weißabgleich.*

optional: Lichtbox

Wenn eine Lichtbox benutzt wird, sollte das Licht des Visualizers mit der LIGHT Taste (#4) abgeschaltet werden.

Für den Visualizer empfiehlt sich die Verwendung der WolfVision Lichtbox LB-9.

Die nachfolgenden Kapitel sind nur für technisch versierte Anwender: ON-SCREEN MENÜ (Kamera Menü) / ON-SCREEN HILFE

Für normale Standard Anwendungen des WolfVision Visualizers ist es nicht notwendig, im On-Screen Menü Einstellungen vorzunehmen. Unerfahrene Anwender sollten hier keine Änderungen durchführen.

Drücken Sie die MENU Taste (#24) gedrückt bis das das On-Screen Menü erscheint. Einstellungen können nun mit den Navigationstasten am Kamerakopf (#20, #21 und #22) vorgenommen werden..

Wenn Sie weitere Informationen über eine Funktion im On-Screen Menü benötigen, dann setzen Sie den Cursor in die entsprechende Zeile und drücken die Help / ? Taste (#23). Eine genaue Beschreibung der Funktion erscheint dann im Bild.

Durch Drücken der MENU Taste für 4 Sekunden erscheint das Extra Menü. Im Extra Menü kann z.B. das Zoomrad neu kalibriert werden. Durch Aufruf der Werkseinstellungen werden alle Einstellungen wie auch Auflösung und IP Adressen zurückgesetzt.

Die einzelnen Funktionen des Menüs sind in dieser Anleitung nicht im Detail beschrieben, da die Hilfe-Funktion ein integrierter Bestandteil der Visualizer Software (Firmware) ist. Die im Bild eingeblendeten Hilfetexte entsprechen der installierten Gerätesoftware (Firmware) des Visualizers.

Belichtungseinstellungen

Ändert Einstellungen mit Auswirkung auf die Bildhelligkeit wie z. B. Verstärkung, Belichtungszeit, automatische Blende, Bildhelligkeit und Gegenlichtkompensation.

Farbeeinstellungen

Ändert Einstellungen mit Auswirkung auf die Farbwiedergabe der Kamera wie z. B. Weißabgleich, Farbwiedergabemodi und Positiv/Negativ.

Tipp:

Falls Ihnen das Bild auf Ihrem Bildschirm zu hell oder zu dunkel erscheint beziehungsweise die Farbsättigung nicht stimmt, kann der Farbmodus geändert werden.

Für bessere Lesbarkeit von handgeschriebenen Texten kann der BLAU Modus verwendet werden.

Ausgangseinstellungen

Ändert Einstellungen mit Auswirkung auf die Ausgangssignale wie Schärfe und Auflösung.

Tipp:

Die Auflösungsstestfunktion hilft zur Erkennung der vom Wiedergabegerät unterstützten Auflösungen. Die gewählte Auflösung wird nur temporär für 10 Sekunden aktiviert.

Voreinstellungen (Preset)

Ändert Einstellungen mit Auswirkung auf die Preset Taste.

Die Preset Taste kann auch mit anderen Funktionen belegt werden. Es können hier auch die Ursprünglichen Einstellungen wieder hergestellt werden.

Erweiterte Einstellungen

Ändert Einstellungen mit Auswirkung auf das Einschaltverhalten, Digitalzoom, Netzwerk, Zeit/Datum und USB Stick.

Tipp:

Ändern des Ausschaltzustandes auf "ÖKO" oder "TIEF" spart im StandBy Modus zusätzlich Energie.

Nehmen Sie die FTP-Einstellungen vor für die Übertragung des angezeigten Bildes an den FTP-Server.

Schützen Sie den Netzwerkzugriff mit einem Passwort oder schränken Sie diesen ein (Standardpasswörter: „Password“). Notieren Sie geänderte Passwörter! Nur WolfVision kann ein vergessenes Passwort zurücksetzen!

Unter "Geräte Info" finden Sie Informationen wie die Versionsnummer der aktuell installierten Firmware.

Grundeinstellungen Herstellen

Bei Aufruf werden alle bildbeeinflussenden Einstellungen zurückgesetzt. Einstellungen welche die Kommunikation mit anderen Geräten beeinflussen, wie Auflösung und Netzwerkeinstellungen, werden nicht zurückgesetzt.

Tipp:

Wenn Sie nur den gerade angewählten Menüpunkt auf den Standardwert zurücksetzen wollen, halten Sie die Hilfe / ? Taste (#24) 2 Sekunden lang gedrückt.

HDMI / RGB Ausgang

Wahl des richtigen Ausgangs-Modus

Die HDMI- und RGB-Ausgänge (#13 und #14) können folgende Signalfomate ausgeben:

- SVGA (4:3 - 800x600 Pixel) bei 60Hz
- XGA (4:3 - 1024x768 Pixel) bei 60Hz
- SXGA (5:4 - 1280x1024 Pixel) bei 60Hz
- UXGA (4:3 - 1600x1200 Pixel) bei 60Hz
- 720p (16:9 Widescreen HD - 1280x720 Pixel) bei 60Hz
- 1080p (16:9 Widescreen HD - 1920x1080 Pixel) bei 30Hz oder 60Hz
- WXGA* (16:10 Widescreen - 1280x800 Pixel) bei 60Hz
- WUXGA (16:10 Widescreen - 1920x1200 Pixel) bei 60Hz

Ab Werk ist die "Auto Resolution" Funktion aktiviert. Hier prüft der Visualizer ständig, welche Geräte am HDMI- (#13) und RGB-Ausgang (#14) angeschlossen sind und stellt automatisch den am besten geeigneten Standard für die Ausgänge ein.

Bitte beachten Sie, dass der Visualizer die mögliche Auflösung nicht feststellen kann, wenn die angeschlossenen Geräte oder Kabel* nicht "Plug and Play" kompatibel sind. Wenn der Visualizer die mögliche Auflösung der angeschlossenen Geräte nicht feststellen kann, wird die Auflösung automatisch auf den Standard von XGA/60Hz gestellt. (*Plug and Play kompatible Kabel müssen DDC unterstützen).

Falls "Auto Resolution" nicht benutzt werden kann, kann die Auflösung im On-Screen Menü des Visualizers manuell auf den gewünschten Wert gestellt werden (siehe Seite 10).

Um die bestmögliche Bildqualität zu erreichen, muss das beim Visualizer gewählte Signalfomate mit der tatsächlichen Auflösung (native Resolution) Ihres Ausgabegerätes (z.B. LCD/DLP-Projektor oder Monitor) übereinstimmen.

Wichtig: Ausschlaggebend ist die tatsächliche Auflösung des Projektors oder Monitors, nicht die maximale Auflösung die dieser (im komprimierten Modus) darstellen kann. Die tatsächliche Auflösung ist die effektive Pixel-Anzahl des eingebauten LCD-Displays oder des DLP-Chips Ihres Projektors oder Monitors. Die meisten LCD- oder DLP-Projektoren können auch höhere Bildauflösungen, welche ihre tatsächliche Pixel-Anzahl überschreiten, darstellen - jedoch nur im komprimierten Modus mit weit schlechterer Bildqualität.

Stellen Sie den Visualizer nicht auf ein Signalfomate ein, das höher ist als die tatsächliche Auflösung Ihres Projektors oder Monitors! Beachten Sie hierzu die Hinweise in der Bedienungsanleitung des angeschlossenen Gerätes.

Bitte beachten Sie: sollte das Bild-Seitenverhältnis nicht der tatsächlichen (nativen) Auflösung des Visualizers oder Wiedergabegerätes entsprechen, so werden schwarze Balken oben/unten beziehungsweise links/rechts dargestellt. Manche Wiedergabegeräte bieten die Möglichkeit das Bild zu vergrößern um die schwarzen Balken zu minimieren. Beachten Sie hierzu die Hinweise in der Bedienungsanleitung des angeschlossenen Gerätes.

HDMI Anschluss #13

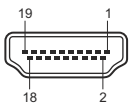

19-Pol HDMI
Buchse am Gerät
(Ansicht von vorne)

1 - T.M.D.S. Data2+	8 - T.M.D.S. Data0 Shield	15 - SCL (I ² C Serial Data Line for DDC)
2 - T.M.D.S. Data2 Shield	9 - T.M.D.S. Data0-	16 - SDA (I ² C Data Line for DDC)
3 - T.M.D.S. Data2-	10 - T.M.D.S. Clock+	17 - DDC Ground
4 - T.M.D.S. Data1+	11 - T.M.D.S. Clock Shield	18 - DC+5V (max. 50mA)
5 - T.M.D.S. Data1 Shield	12 - T.M.D.S. Clock	19 - Hot Plug detect
6 - T.M.D.S. Data1-	13 - Reserved	
7 - T.M.D.S. Data0+	14 - Reserved	

CEC (Consumer Electronic Control), HEC (HDMI Ethernet Channel) und Audio werden nicht unterstützt. DC+5V stehen im Vollbetrieb zur Verfügung (Standard).

RGB Anschluss #14

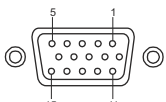

15-Pol D-Sub HD
Buchse am Gerät
(Ansicht von vorne)

1 - Analog Red video	6 - Red return	11 - N/C Not connected
2 - Analog Green video	7 - Green return	12 - SDA I ² C data
3 - Analog Blue video	8 - Blue return	13 - HSync Horizontal sync
4 - N/C Not connected	9 - DC+5V max. 50mA)	14 - VSync Vertical sync
5 - GND Ground	10 - GND (VSync, DDC)	15 - SCL I ² C clock

DC+5V stehen im Vollbetrieb zur Verfügung (Standard).

HDMI IN - externer Eingang (#15)

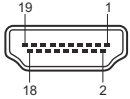

19-Pol HDMI
Buchse am Gerät
(Ansicht von vorne)

1 - T.M.D.S. Data2+	8 - T.M.D.S. Data0 Shield	15 - SCL (I ² C Serial Data Line for DDC)
2 - T.M.D.S. Data2 Shield	9 - T.M.D.S. Data0-	16 - SDA (I ² C Data Line for DDC)
3 - T.M.D.S. Data2-	10 - T.M.D.S. Clock+	17 - DDC Ground
4 - T.M.D.S. Data1+	11 - T.M.D.S. Clock Shield	18 - DC+5V (max. 50mA)
5 - T.M.D.S. Data1 Shield	12 - T.M.D.S. Clock	19 - Hot Plug detect
6 - T.M.D.S. Data1-	13 - Reserved	
7 - T.M.D.S. Data0+	14 - Reserved	

CEC (Consumer Electronic Control), HEC (HDMI Ethernet Channel) und Audio werden nicht unterstützt.

Wenn ein Computer am **Externen HDMI IN Eingang** des Visualizers angeschlossen ist, kann mit der **EXTERN** Taste (#24) auf das Bild der externen Quelle umgeschaltet werden. Zur Darstellung des Livebildes drücken Sie die **EXTERN** Taste erneut.

Der Visualizer hat einen eingebauten D/A-Wandler um das digitale HDMI Signal in ein analoges RGB Signal zu wandeln und am HDMI (Audio wird nicht unterstützt) und RGB Ausgang auszugeben.

Unterstützte Auflösungen: diverse Auflösungen im Bereich von VGA (640x480@60Hz) bis WUXGA (1920x1200@60Hz) mit diversen Auflösungen und Vertikalfrequenzen in diesem Bereich.

Bevorzugte Auflösung: 1080p (1920x1080@60Hz)

In Abhängigkeit der Eingangsauflösung sind schwarze Balken möglich.

Folgende Daten werden bereitgestellt:

Plug & Play Monitor VESA DDC

Monitor Name: "WolfVision"

Videoeingangsdefinition: digitales Signal

Vertikalfrequenz Limit: 50Hz - 60Hz

Horizontalfrequenz Limit: 20kHz - 75kHz

Maximaler Pixel Clock: 170MHz

Gamma: 2.2

Bevorzugte Auflösung: 1080p (1920x1080) @60Hz

HDMI Verschlüsselung - HDCP

Die Verschlüsselung HDCP (High-bandwidth Digital Content Protection) wird nicht unterstützt. Verschlüsselte Signale am HDMI IN werden vom Visualizer als schwarzes Bild ausgegeben.

Die proprietäre HDCP-Verschlüsselungsmethode wird unter anderem für Hi-Definition Hollywood Filme und Pay-per-View Übertragungen verwendet. Durch HDCP erfolgt keine Beeinflussung von unverschlüsselten Signalen.

Das Umgehen der Sicherheitssysteme ist nicht erlaubt.

Copyrightinhaber ist Digital Millennium Copyright Act (DMCA).

USB Anschluss zum Computer (Client) (#17)

Der USB Computeranschluss kann für direkte Verbindungen zwischen dem Visualizer und einem Computer verwendet werden.

PTP Funktionalität (Picture Transfer Protocol, Version 1.0)

Mithilfe der PTP Funktionalität kann mit einem Datei-Explorer direkt auf den eingebauten Speicher des Visualizers zugegriffen werden. Es wird kein zusätzlicher Treiber benötigt (abhängig vom benutzten Computer-Betriebssystem).

UVC Treiber (Universal Video Class, Version 1.0)

Der Visualizer ist UVC (**U**niversal **V**ideo **C**lass) kompatibel und kann als Webcam verwendet werden. Es wird kein zusätzlicher Treiber benötigt (abhängig vom benutzten Computer-Betriebssystem).

Video Capture Treiber (eigenständig und Teil von vSolution Link)

Der Treiber ist WIA (**W**indows **I**mage **A**cquisition) kompatibel und kann mit Grafikanwendungen wie z.B. Adobe Photoshop® und Interaktiven Whiteboards verwendet werden.

Bitte downloaden Sie die aktuellste Version des Video Capture Treibers von: **www.wolfvision.com vSolution Link** by WolfVision

Mit der Software vSolution Link kann der Visualizer gesteuert und als Scanner für 3-dimensionale Objekte verwendet werden. Bilder im JPG-, TIFF- oder BMP-Format können in Bruchteilen einer Sekunde aufgenommen werden. Zudem können Videos aufgezeichnet und der Visualizer administriert werden.

Gespeicherte Bilder beinhalten EXIF Daten (nur mit Bildformat JPG oder TIFF). Verfügbare Daten:

Hersteller = WolfVision

Visualizer Modell (inklusive Seriennummer) = z.B. VZ-8light-4 (01041472)

Firmware Version = z.B. V1.35a

Datum und Zeit der Erstellung = z.B. 2014-08-07 11:06:29 (yyyy-mm-dd hh:mm:ss)

Bitte downloaden Sie die aktuellste Version der vSolution Link von: **www.wolfvision.com** (Support)

Ethernet / LAN Anschluss (#19)

10BASE-T/100Base-TX

Der LAN Anschluss ermöglicht die Integration des Visualizers in ein internes Computernetzwerk. Für die Kommunikation über das Internet wird eine offizielle (WAN) IP-Adresse benötigt.

Administratoren einer größeren Anzahl von Visualizern schätzen besonders die Möglichkeit, über den LAN-Anschluss alle Visualizer in ihrem Netzwerk von einem Desktop PC in ihrem Büro aus zu warten. Die Liste der Anwendungsmöglichkeiten des LAN-Anschlusses wächst ständig: Steuerung, Übertragung /Speicherung von Standbildern und Video Streams, Firmware Updates, Menü Einstellungen, Wartung etc. (manche Funktionen werden nur mittels vSolution Link unterstützt).

Folgende Protokolle werden unterstützt: TCP/IP, IGMP, UDP und ARP.

Unterstützte (getestete) Browser: Windows Internet Explorer, Firefox, Chrome und Safari.

Standardmäßig ist DHCP aktiviert um die Netzwerkeinstellungen automatisch zu beziehen.

Mögliche maximale Auflösung bis zu FullHD (1080p) mit WolfVision's vSolution Link und HD (720p) bei Benutzung eines Browsers.

Nicht autorisierte Verbindungen werden durch ein gesetztes Passwort verhindert (nach MD5).

Nähere Informationen finden Sie in der separaten Beschreibung "How To Connect the Visualizer to a Network".

Hinweise:

Im TCP Singlecast Modus baut jeder Computer einzeln eine Verbindung mit dem Visualizer auf. Wenn viele Computer verbunden sind benötigt dies jedoch eine hohe Bandbreite (max. 128 Verbindungen). Audio wird nicht unterstützt.

Audio wird nicht unterstützt.

Für vollen Funktionsumfang wird JAVA Version 7 (oder höher) benötigt.

Für vollen Funktionsumfang werden folgende Ports benötigt: 50000, 50913, 50915, 50921, 8800 und 8801 (Standard).

Die verwendete IP-Adresse und die verwendeten Ports dürfen nicht durch eine Firewall blockiert sein.

FTP Client

Der Visualizer kann als FTP-Client agieren zum Teilen (sharen) von Bildern.

Netzwerkverbindung herstellen und im On-Screen Menü unter Erweiterte Einstellungen / Netzwerkeinstellungen / FTP Einstellungen die erforderlichen Einstellungen wie IP Adresse des Servers, Benutzername und Passwort.

Die Einstellung „Intervall“ definiert die Zeitabstände der automatischen Übertragung des aktuellen Bildinhaltes auf den FTP Server.

Power over Ethernet plus (PoE+)

Der LAN Anschluss (#19) des Visualizers verfügt über Power over Ethernet (PoE+) Funktionalität. Power over Ethernet ist eine populäre Methode, um Kabel- und Installationskosten zu sparen. Dieser Visualizer ist kompatibel mit PoE+ Power Injectors und PoE+ Switches gemäß Industriestandard IEEE 802.3at -2009.

Der benutzte PoE+ Adapter muss dem Industriestandard IEEE 802.3at -2009 entsprechen. Adapter nach anderem Standard sind möglicherweise nicht kompatibel und können den Visualizer zerstören! Dieser Visualizer entspricht der Leistungsklasse 4 (Klassifizierung 12,95 bis 25,50W).

Weitere Informationen über PoE+ Adapter unter: www.wolfvision.com (*Produkte / Zubehör*)

Raumsteuerungssysteme

Der LAN Anschluss (#19) und USB Anschluss (#17) kann zur Steuerung des Visualizers über externe Systeme, wie Raumsteuerungssysteme von Konferenzräumen, benutzt werden.

Das komplette Protokoll finden Sie auf der WolfVision Homepage unter: www.wolfvision.com (*Support*)

Verbinden des Visualizers mit einem Netzwerk

Bei Verbindung mit einem Netzwerk mit DHCP-Server bezieht der Visualizer alle Einstellungen wie IP-Adresse automatisch.

Sollte kein DHCP-Server verfügbar sein, so müssen die Einstellungen wie IP-Adresse, Subnet Mask, Gateway und Name-Server manuell auf gültige Einträge gesetzt werden.

Sicherheit

Die Netzwerkfunktionen können eingeschränkt und mit einem Passwort geschützt werden.

Im On-Screen Menü unter Erweiterte Einstellungen / Netzwerkeinstellungen / Zugriffsrechte kann nach Eingabe des gültigen Admin Passwortes die Funktionalität limitiert werden. Zudem kann dann auch das Admin Passwort geändert werden.

Notieren Sie das geänderte Passwort! Nur WolfVision kann ein vergessenes Passwort zurücksetzen!

Das Standard Passwort lautet „Password“ für Admin und Gast.

Abmessungen

Arbeitsposition:

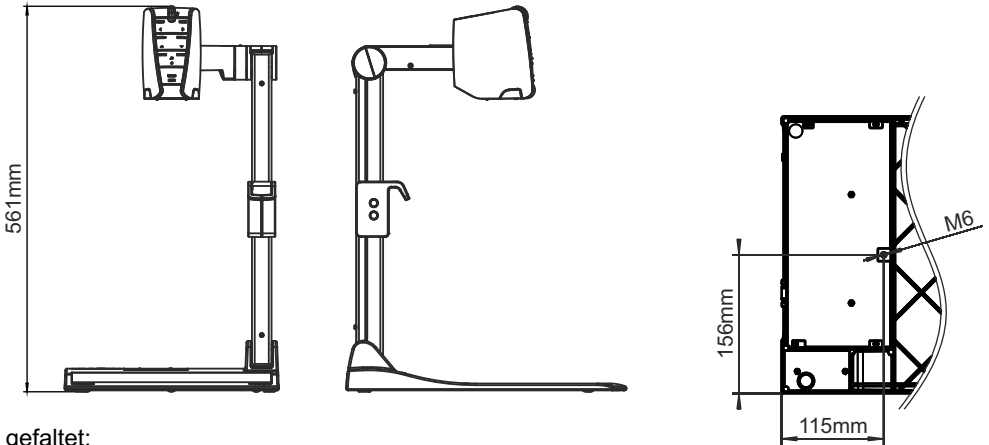

gefaltet:

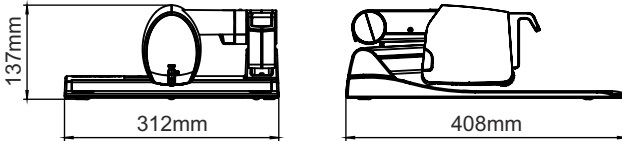

Technische Änderungen vorbehalten!

Diebstahlschutz 1: T-Lock

Der Visualizer kann mit einem Kabel T-Lock (Kensington® Lock) vor Diebstahl geschützt werden. Folgen Sie den Anweisungen des Schloss-Herstellers.

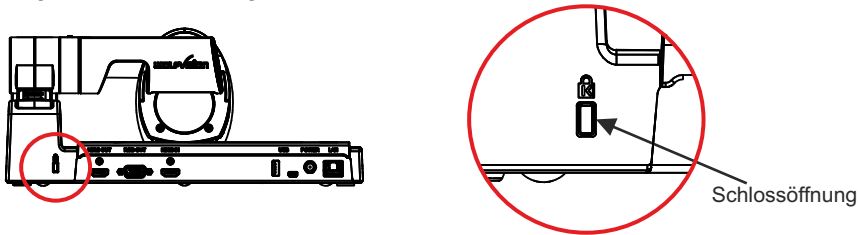

Diebstahlschutz 2: Tisch Fixiereinheit

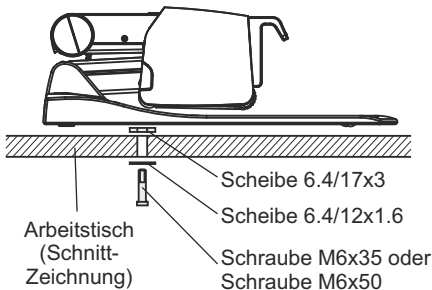

Der Visualizer kann mit der mitgelieferten Tisch-Fixiereinheit an einem Tisch festgeschraubt werden um das Risiko eines Diebstahls zu minimieren. Bitte beachten Sie, dass die nutzbare Gewindetiefe 8mm beträgt - Schraube nicht weiter eindrehen.

Mitgeliefertes Zubehör:

- Schraube DIN 912, M6x35 Zn (101689)
- Schraube DIN 912, M6x50 Zn (101690)
- Scheibe DIN 125A 6.4/12x1.6 (101691)
- Scheibe DIN 7349 6.4/17x3 (101692)
- Montageanleitung VZ-8⁴ (107799)

WARTUNG

Reinigung

- Gehäuse:** Staub und Schmutz mit einem weichen Tuch abwischen.
Linsen: Staub und Schmutz mit einem weichen, fusselfreien Tuch abwischen (keine Papiertücher!). Normalerweise reicht eine Trockenreinigung (gegebenenfalls zusammen mit Anhauchen oder mit einem speziellen Optikreiniger).

ACHTUNG:

**Keine scharfen Reinigungsmittel wie Aceton, Benzin oder Ähnliches verwenden!
Diese Substanzen können die (Anti-Reflex-) Beschichtung beschädigen!**

Firmware Updates

Die Firmware (Geräte-Software) Ihres Visualizers (inklusive On-Screen Hilfe-Texte) kann einfach auf die aktuellste Version aktualisiert werden (über USB, LAN, USB-Stick).

Firmwareupdates können gratis unter www.wolfvision.com (*Support*) herunter geladen werden.

Für ein Update über USB / LAN benötigen Sie die vSolution Link Software by WolfVision.

Updates via USB-Stick erfordern die Firmwaredatei im Verzeichnis *Laufwerksbuchstabe:\WOLFVISION* (Standardverzeichnis kann im On-Screen Menü, Erweiterte Einstellungen / USB Stick, geändert werden). Alternativ kann die Firmware auch im On-Screen Menü (Erweiterte Einstellungen / Geräte Info) aktualisiert werden - Internetverbindung und zugewiesene Name Server IP-Adresse vorausgesetzt.

Wählen Sie die Zeile „Prüfe FW“ und der Visualizer prüft den WolfVision Server auf neuere Firmware-dateien. Folgen Sie den Anweisungen am Bildschirm um den Updateprozess zu starten.

USB Anschluss für Speichermedium (Host) (#16)

USB Speichermedien mit File System Format FAT16 und FAT32 werden unterstützt.

Hinweis: max. Stromverbrauch beträgt 500mA.

Technische Daten

Kamera / Technologie (Signal Format)	1-CMOS 1/3" Progressive Scan Kamera
Bilder pro Sekunde (von der Kamera aufgenommen)	30 Bilder
Effektive Pixel	1920 x 1080 (=2.073.600), Verhältnis 16:9
Gesamte Pixelanzahl des Kamerasensors	2.073.600, Verhältnis 16:9
Verarbeitete Pixel pro Sekunde (=effektive Pixel x Bilder pro Sekunde)	62.208.000, Verhältnis 16:9
Farbwiedergabe (sRGB Farbpräzision)	sehr gute Farben
Natives Ausgangssignal der Kamera	1080p HD (1920x1080)
Ausgangssignal (nativ/skaliert) 4:3 und 5:4	UXGA / SXGA+ / SXGA / SXGA- / XGA / SVGA (4:3 und 5:4)
Ausgangssignal (nativ/skaliert) 16:9 und 16:10	1080p HD / 720p HD / WXGA / WUXGA (16:9 und 16:10)
Auflösung (gemessen)	980 Linien
Helligkeitssteuerung / Exposure	automatisch und manuell (manuell im On-Screen Menü)
Weißabgleich	automatisch und manuell
Autofokus (Geschwindigkeit) / Manuell	ja (ständig arbeitend, sehr hohe Geschwindigkeit) / ja
On-Screen Menü und On-Screen Hilfe	ja
Firmware Updates	ja, via USB, Ethernet/LAN und USB Stick
Objektiv / Zoom	28x zoom (14x optisch + 2x digital), Zoomrad mit individueller Geschwindigkeit
Max. Objekthöhe auf der Arbeitsfläche	120mm in Tele Stellung, 300mm in Wide Stellung
Max. Abtastbereich auf der Arbeitsfläche (4:3)	300mm x 400mm (4:3 Ausgangsmodus)
Min. Abtastbereich auf der Arbeitsfläche (4:3)	29mm x 22mm / mit digitalem Zoom: 15mm x 11mm (4:3 Ausgangsmodus)
Max. Abtastbereich außerhalb Arbeitsfläche	unlimitiert
Tiefenschärfe kleiner Objekte (42 x 33 mm)	7mm
Tiefenschärfe großer Objekte (360 x 270 mm)	200mm
Drehbereich der Kamera	220° (120° zum Vortragenden und 100° zum Publikum)
Lichtquelle	Wartungsfreies Hochleistung LED Beleuchtungssystem mit geringer Leistungsaufnahme, Lampenlebensdauer: 30.000 Stunden
vSolution Link Software für Bildübertragung, Steuerung und Firmware Updates	inkludiert (für 32- and 64-bit Windows und Macintosh, Twain/WIA kompatibel mit Video Capture Treiber)
Reflexionsfreier Bereich auf der Arbeitsfläche	gesamte Arbeitsfläche
Aufnahmen außerhalb der Arbeitsfläche	ja (vor und hinter dem Gerät)
Image Flip (automatische Bildumkehr)	ja (für Aufnahmen vor den Gerät)
Intelligentes Faltsystem	pneumatischer Arm, 2-Schritt Setup
Anwender programmierbare Presets	1
Spezielle Arbeitsfläche für Overheadfolien	ja
Externer Eingang für Computer / umschaltbar	ja, HDMI (DVI oder DisplayPort mit optionalem Adapter)
WolfVision Bildprozessor „Ysop1“	ja
Bildspeicher (eingebauter Speicher)	1 Standbild (Freeze)
Alternative Bildanzeige	Negativ Bild / Negativ-Blau Bild / Schwarz/Weiß Bild
HDMI Ausgang / DVI Ausgang	HDMI / DVI-D mit optionalem HDMI-DVI Adapter
RGB (=Daten RGB) Ausgang	15-pin D-Sub Buchse
USB Anschluss / Standard	1x USB 2.0 Device (inkl. PTP und UVC) und 1x USB 2.0 Host
Ethernet (LAN) Anschluss	ja, IP-adressierbar, 10/100 Mbps; PoE+ (IEEE 802.3at-2009 class 4)
LAN Web Oberfläche (Web-Interface)	ja
Erweiterte Steuerung mit professionellem Protokoll	ja, über LAN und USB
Abmessungen in Arbeitsposition (L x B x H)	408mm x 312mm x 561mm
Abmessungen gefaltet (L x B x H)	408mm x 312mm x 137mm
Gewicht	5kg
Diebstahlschutz	ja, T-Lock (Kensington Lock®) und Tisch-Fixiereinheit
Eingangsspannung / Leistungsaufnahme	12VDC oder PoE+ / 16W im Vollbetrieb, 0,5W bis 6,6W StandBy (einstellbar)
Stromquelle	externes Netzteil Multi Range 100 - 240 VAC
Betriebstemperatur / relative Luftfeuchtigkeit	0°C - 40°C / 40 - 60%rel (nicht kondensierend)
Garantie	5 Jahre
Hergestellt in	Austria (Europäische Union)

Bitte beachten: Aufgrund von laufenden technischen Verbesserungen können sich die technischen Daten ändern!

vPacks - Feature Packs der VZ-8⁴ Produktlinie

Die WolfVision Feature Packs bieten die Möglichkeit zusätzliche Funktionen bei den Geräten zu aktivieren. Fragen Sie Ihren WolfVision Händler über weitere Details oder besuchen Sie www.wolfvision.com (Produkte / Zubehör).



	VZ-8light ⁴	VZ-8light ⁴ + Remote FP	VZ-8light ⁴ + BYOD FP	VZ-8plus ⁴	VZ-8plus ⁴ + BYOD FP
14x Optisches Zoom + 2x Digitalzoom	✓	✓	✓	✓	✓
Native 1080p HD-Auflösung	✓	✓	✓	✓	✓
USB- und LAN-Anschluss	✓	✓	✓	✓	✓
High Speed Autofokus	✓	✓	✓	✓	✓
HDMI-Ausgang	✓	✓	✓	✓	✓
Kompatibel mit Smartphone Remote App	✓	✓	✓	✓	✓
Infrarot Fernbedienung	✗	✓	✗	✓	✓
Speichererweiterung über USB-Stick	✗	✓	✗	✓	~
Interner Bildspeicher (9 Bilder)	✗	✓	✗	✓	✓
Weiche Überblendungen zwischen Bildquellen	✗	✓	✓	✓	✓
Speicherung individueller Einstellungen auf USB-Stick	✗	✓	~	✓	~
Livebild/Standbild Vergleich (Bild-im-Bild)	✗	✓	✓	✓	✓
LCD-Vorschaumonitor	✗	✗	✗	✓	✓
60 Bilder pro Sekunde (fps) in allen Formaten	✗	✗	✗	✓	✓
H.264 Video-Streaming über LAN	✗	✗	✗	✓	~
BYOD (vSolution Connect Unterstützung)	✗	✗	✓	✗	✓
WLAN-Unterstützung	✗	✗	✓	✗	✓

~ Funktion ist nicht verfügbar, während vSolution Connect mit dem Visualizer verwendet wird.

CODES - Tastenkombinationen

One Push Weißabgleich:

Drücken Sie die **LIGHT** Taste (#4) für 2 Sekunden um einen One-Push-Weißabgleich durchzuführen.

Aktivieren des On-Screen Menüs:

Drücken Sie die **MENU** Taste (#24) (**EXTERN** Taste) am Kamerakopf für 2 Sekunden um das On-Screen Menü zu aktivieren. Verwenden Sie die **FOCUS** Tasten (#22) zum Navigieren und die **PRESET** Taste (#20) und die **FREEZE** Taste (#21) zum Auswählen. Für die Hilfefunktion drücken Sie die **HILFE / ?** Taste (#23).

Zurücksetzen der angewählten Menüzeile:

Um nur einen Menüpunkt zurückzusetzen, drücken Sie die **HILFE / ?** Taste (#23) für 2 Sekunden.

Preset 1 speichern:

Drücken Sie die **PRESET** Taste (#20) für 2 Sekunden.

Aufrufen des Preset 1:

Drücken Sie die **PRESET** Taste (#20) am Kamerakopf kurz.

Ausgangsauflösung auf XGA ändern:

Drücken Sie beide **FOCUS** Tasten (#22) für 4 Sekunden um die Ausgangsauflösung auf XGA bei 60Hz umzuschalten.

CONTACTS

Manufacturer / Worldwide Distribution

WolfVision GmbH

A-6833 Klaus Tel: +43(5523)-52250, Fax: +43(5523)-52249
AUSTRIA E-Mail: wolfvision@wolfvision.com

International Distribution Offices

USA

WolfVision Inc.

Duluth Tel: +1(770)931-6802, Toll free: 877-873-WOLF, Fax: +1(770)931-6906
(Atlanta) E-Mail: sales@wolfvision.us / support@wolfvision.us
Burlingame Tel: +1(650)648-0002, Toll free: 800-356-WOLF
(San Francisco) E-Mail: sales@wolfvision.us / support@wolfvision.us

Asia

WolfVision Pte Ltd

Singapore Tel: +65-6636-1268, Fax: +65-6636-1269
E-mail: wolfvision.asia@wolfvision.net

Middle East

WolfVision Middle East

Dubai Tel: +971 (04) 354 2233, Fax: +971 (04) 354 2244
E-Mail: middle.east@wolfvision.net

Germany

WolfVision Germany

Tel: 0800 / 98 28 787 (Toll Free for Germany)
E-mail: wolfvision.deutschland@wolfvision.com

Japan

WolfVision Co. Ltd.

Tokyo Tel: +81(0)3-6233-9465, Fax: +81(0)3-6233-9466
E-mail: wolfvision.japan@wolfvision.com

Canada

WolfVision Canada, Inc.

Ottawa Tel: +1(613)741-9898, Toll free: 877-513-2002, Fax: +1(613)741-3747
E-Mail: wolfvision.canada@wolfvision.com

United Kingdom

WolfVision UK Ltd.

M Maidenhead Tel: +44 1628 509067, Fax: +44 1628 509100
E-Mail: wolfvision.uk@wolfvision.com

Internet Homepage: www.wolfvision.com
E-Mail to technical support: support@wolfvision.com